

Tork® Electronic Hand Towel Roll Dispenser

Distributeur électronique de
serviettes à mains en rouleau Tork®

Dispensador electrónico de
toallas de mano en rollo Tork®



ORIGINAL ENGLISH INSTRUCTIONS
IMPORTANT SAFETY INSTRUCTIONS
MODEL: 771828, 771820, 771728, 771720

WARNING – RISK OF INJURY TO PERSONS

When using electric appliances, basic precautions should always be followed, including the following:

- a) Read all the instructions before using the appliance
- b) Do not contact moving parts
- c) Use only attachments or accessories recommended or sold by the manufacturer
- d) Do not use outdoors

OPERATIONAL ENVIRONMENT AND STORAGE:

This dispenser is not suitable for installation outdoors or in wet environments. It is not water-resistant. Under no circumstances should the dispenser be hosed-down or contacted by a water jet. To ensure proper function, the dispenser must be installed in an environment with minimum and maximum ambient temperatures between 41 and 86°F (5 – 30°C). The dispenser should acclimate at these temperatures for 24 hours prior to installation.

BATTERY INSTRUCTIONS:

Dispenser shall be powered with four (4) D type alkaline batteries. Do not use re-chargeable batteries. Do not attempt to recharge batteries. For optimal performance, batteries should be stored at temperatures between 41 and 86°F (5 – 30°C). Do not mix batteries from different manufacturers. Do not mix batteries with different date codes. Do not mix new and used batteries. Four batteries will be loaded in the battery compartment with positive terminals facing to the right. When batteries have been exhausted, they must be removed from the dispenser and safely disposed. If the dispenser is unused or unopened for a long period of time, the batteries should be removed. The supply terminals are not to be short-circuited. For battery installation, see Figure 3 on page 7 of the operating instructions.

MAINTENANCE INSTRUCTIONS:

Exterior of dispenser should be dusted daily with a soft, lint-free cloth. Do not use abrasive materials or paper towels as they may scratch the surface. Wipe surface as needed with a clean, damp cloth, or a solution of mild soap and water.

The inside of the dispenser should be cleaned at least once per month, or when paper dust is visible. Remove the paper roll. Clean dust inside the dispenser with a vacuum or compressed air. Always wear eye protection when using compressed air. After removing paper dust, wipe the inside of hood, roll arms, and other interior surfaces with a dry microfiber or slightly damp cloth. Do not spray liquid or cleaners into the dispenser. Under no circumstances should the dispenser be cleaned with a water jet. Damaged or malfunctioning product should be disposed of immediately to avoid potential injury.

These instructions and instructional videos which include installation, set-up, and operation can be viewed online at www.torkglobal.com/iv/h80/elec/ in the download section. Alternatively, you may access instruction videos directly by clicking on the QR code on the first page of this document.

SAVE THESE INSTRUCTIONS FOR FUTURE REFERENCE

Traduit de l'Anglais Original Instructions
CONSIGNES DE SÉCURITÉ IMPORTANTES
MODÈLE: 771828, 771820, 771728, 771720

AVERTISSEMENT – DANGER DE BLESSURE

Lorsqu'un appareil électrique est utilisé, certaines précautions de base doivent toujours être prises, notamment:

- a) Lisez toutes les instructions avant d'utiliser l'appareil
- b) Ne touchez pas les pièces mobiles
- c) Utilisez uniquement les accessoires recommandés ou vendus par le fabricant
- d) N'utilisez pas ce produit à l'extérieur

ENVIRONNEMENT D'UTILISATION ET CONDITIONS D'ENTREPOSAGE :

Ce distributeur n'est pas conçu pour une installation à l'extérieur ou dans un environnement humide. Il n'est pas étanche. Ce distributeur ne doit jamais être nettoyé avec un tuyau d'arrosage ni être en contact avec un jet d'eau. Pour fonctionner correctement, ce distributeur doit être installé dans un environnement dont la température ambiante se situe entre 5 °C et 30 °C (41-86 °F). Le distributeur doit être laissé au repos pendant 24 heures sous ces températures avant d'être installé.

INSTRUCTIONS CONCERNANT LES PILES :

Ce distributeur doit être alimenté par quatre piles alcalines de format « D ». N'utilisez pas de pile rechargeable. N'essayez pas de recharger les piles. Pour une efficacité optimale, les piles doivent être conservées à une température entre 5 °C et 30 °C (41-86 °F). Ne mélangez jamais des piles de plusieurs fabricants. Ne mélangez jamais des piles ayant des codes de dates différents. Ne mélangez pas des piles neuves avec des piles usagées. Quatre batteries doivent être placées dans leur compartiment avec les bornes + vers la droite. Lorsque les piles sont épuisées, elles doivent être retirées du distributeur et jetées de façon sécuritaire. Si vous prévoyez que le distributeur sera inutilisé ou non ouvert pendant une longue période, retirez les piles de l'appareil. Les bornes d'alimentation ne doivent jamais être court-circuitées. Pour savoir comment installer les piles, consultez la figure 3 de la page 7 du guide d'utilisation.

INSTRUCTIONS D'ENTRETIEN :

Le distributeur devrait être épousseté quotidien au moyen d'un chiffon doux, non pelucheux. Ne pas utiliser de matière ni de papier abrasif, qui pourrait érafler la surface. Pour le nettoyage, utiliser un chiffon propre et humide, ou une solution de savon doux et d'eau.

L'intérieur du distributeur doit être nettoyé au moins une fois par mois ou dès que des poussières de papier sont visibles. Retirez le rouleau de papier. Nettoyez la poussière à l'intérieur du distributeur avec un distributeur ou de l'air comprimé. Lorsque vous utilisez un jet d'air comprimé, portez toujours une protection oculaire. Après avoir enlevé la poussière de papier, essuyez l'intérieur du capot, les bras de rouleau et les autres surfaces intérieures avec un chiffon à microfibres sec ou légèrement humide. Le distributeur ne doit en aucun cas être nettoyé avec un jet d'eau. Les produits endommagés ou défectueux doivent être immédiatement jetés afin d'éviter tout risque de blessure.

Ces instructions et vidéos pédagogiques incluant l'installation, la configuration et l'utilisation peuvent être consultés en ligne sur www.torkglobal.com/iv/h80/elec/ dans la section « downloads » (téléchargements). Alternativement, vous pouvez accéder aux vidéos d'instructions directement en cliquant sur le code QR sur la première page de ce document.

CONSERVEZ CES INSTRUCTIONS POUR RÉFÉRENCE FUTURE

Traducción del Original Inglés Instrucciones

INSTRUCCIONES IMPORTANTES DE SEGURIDAD

MODELO: 771828, 771820, 771728, 771720

ADVERTENCIA: RIESGO DE LESIONES PERSONALES

Al utilizar aparatos eléctricos deben observarse siempre las precauciones básicas, como las siguientes:

- a) Lea todas las instrucciones antes de utilizar el aparato
- c) No entre en contacto con piezas móviles
- d) Utilice solo aditamentos o accesorios recomendados o vendidos por el fabricante
- e) No lo utilice en exteriores

ENTORNO OPERACIONAL Y ALMACENAMIENTO

Este dispensador no es apto para su instalación en exteriores ni en ambientes húmedos. No es impermeable. En ninguna circunstancia se debe lavar el dispensador con manguera ni lanzarle un chorro de agua. Para asegurar un funcionamiento correcto, el dispensador debe instalarse en un entorno con temperaturas ambientes de 41 a 86 °F (de 5 a 30 °C). El dispensador debe aclimatarse a estas temperaturas durante 24 horas antes de la instalación.

INSTRUCCIONES DE LA BATERÍA

El dispensador se alimenta con cuatro (4) baterías alcalinas tipo D. No utilice baterías recargables. No intente recargar las baterías. Para obtener un funcionamiento óptimo, las baterías deben almacenarse a temperaturas de 41 a 86 °F (de 5 a 30 °C). No mezcle baterías de diferentes fabricantes. No mezcle baterías con diferentes códigos de fecha. No mezcle baterías nuevas y usadas. Se colocarán cuatro baterías en el compartimiento de baterías, con el terminal positivo orientado hacia la derecha. Cuando las baterías se hayan agotado, deben quitarse del dispensador y eliminarse de manera segura. Si el dispensador va a permanecer sin uso o sin abrirse durante un período prolongado, deben quitarse las baterías. Los terminales de alimentación eléctrica no deben cortocircuitarse. Vea los detalles de la instalación de las baterías en la Figura 3, página 7, de las instrucciones de operación.

ALERTA DE INSTALACIÓN

Debe sacudirse el polvo de los dispensadores de todos los días con un paño suave y sin pelusa. No utilice materiales abrasivos o papel, ya que estos rayarán la superficie. Para la limpieza, utilice un paño limpio y húmedo, o una solución de jabón suave y agua.

El interior del dispensador debe limpiarse como mínimo una vez por mes, o cuando aparezca polvo de papel. Quite el rollo de papel. Limpie el polvo del interior del dispensador con una aspiradora o con aire comprimido. Al utilizar aire comprimido, use siempre protección ocular. Después de eliminar el polvo de papel, frote el interior de la tapa, los brazos para rollo y otras superficies interiores con un paño ligeramente húmedo o de microfibra seco. No rocíe ningún tipo de líquido ni de limpiador en el interior del dispensador. En ningún caso se debe limpiar el dispensador con un chorro de agua. Los productos dañados o con mal funcionamiento deben desecharse inmediatamente para evitar posibles lesiones.

Estas instrucciones y videos instructivos que incluyen instalación, configuración y operación se pueden ver en línea en www.torkglobal.com/iv/h80/elec/, en la sección « downloads » (descargas). Alternativamente, puede acceder a videos de instrucciones directamente haciendo clic en el código QR en la primera página de este documento

GUARDE ESTAS INSTRUCCIONES PARA CONSULTA EN EL FUTURO

OPERATING INSTRUCTIONS / NOTICE D'UTILISATION

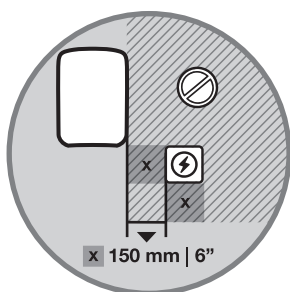
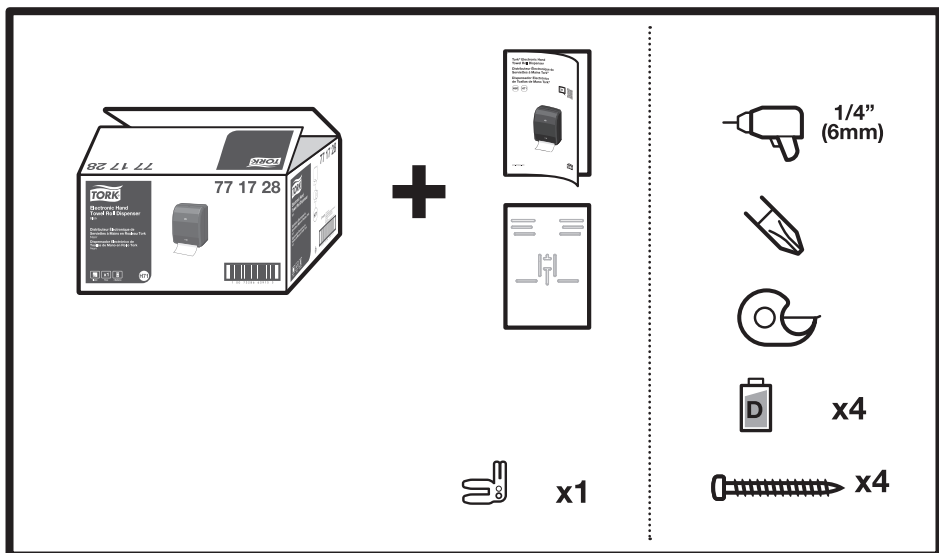

! Read Warning on Page 12
 Lire l'avertissement à la page 12
 Lea la advertencia en la página 12

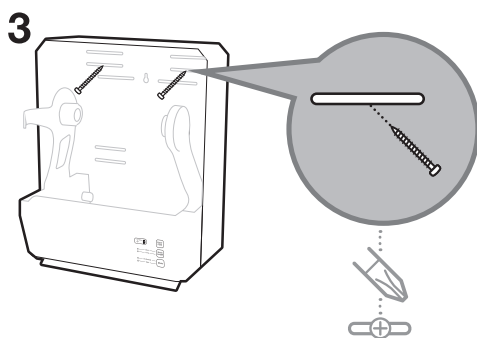
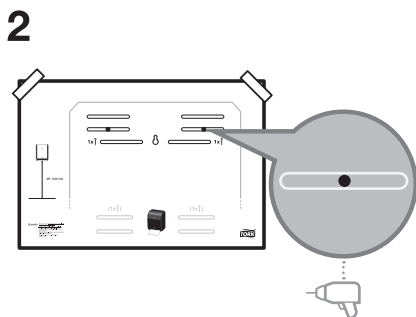
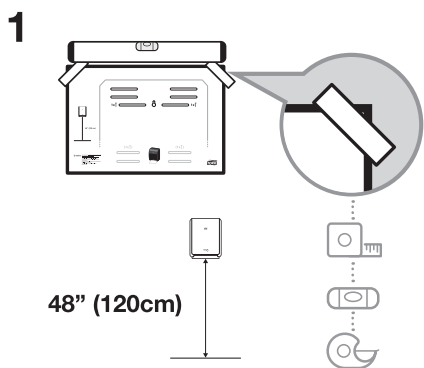

Tork® Electronic Hand Towel Roll Dispenser

4

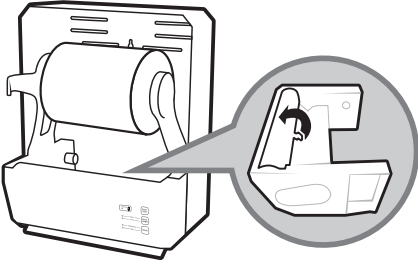

5

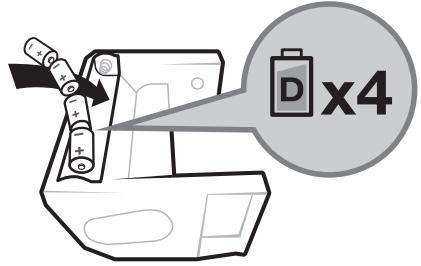

6

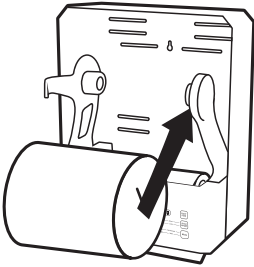

7

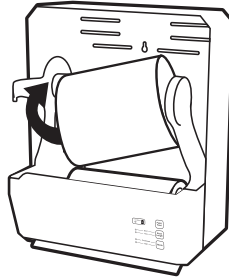

8

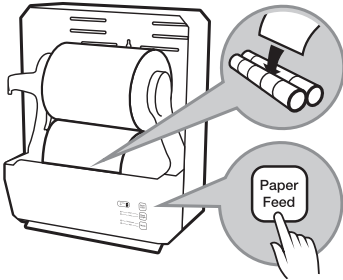

Paper Feed
Alimentation
Papier

9

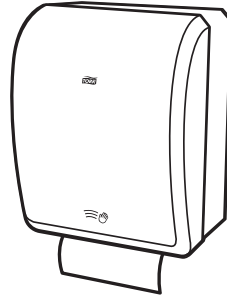

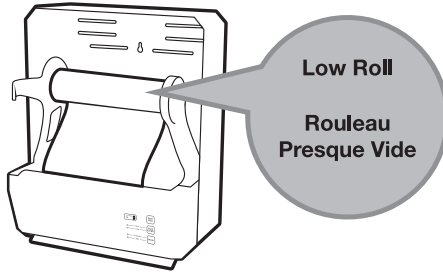

1

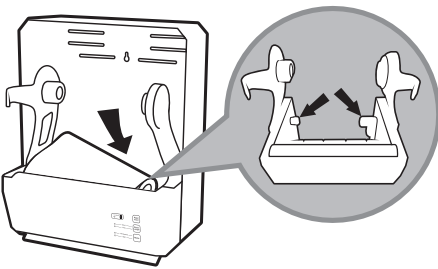

2

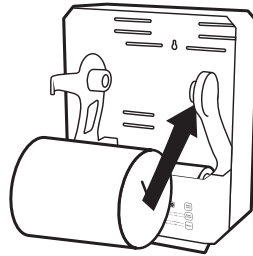

3

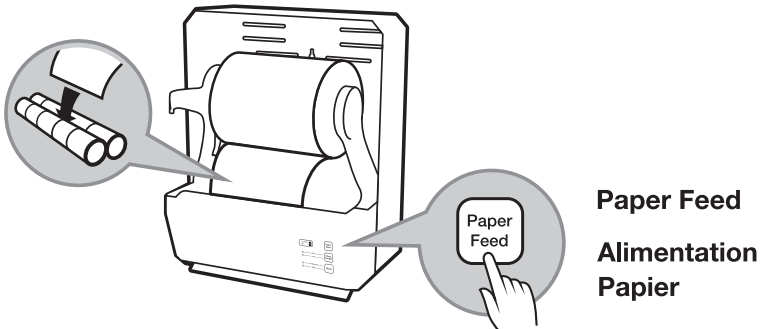

Tork® Electronic Hand Towel Roll Dispenser

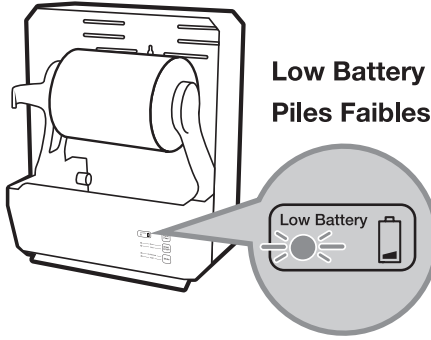

1

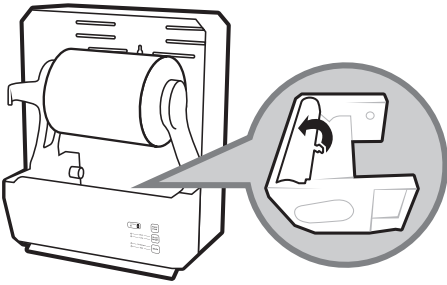

2

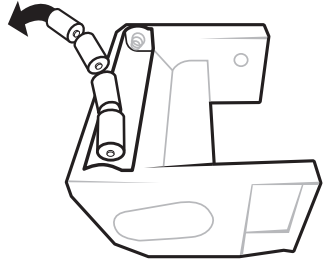

3

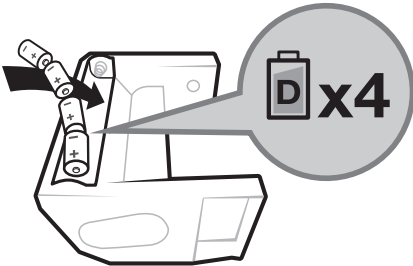

4

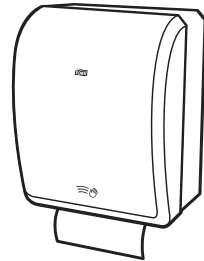

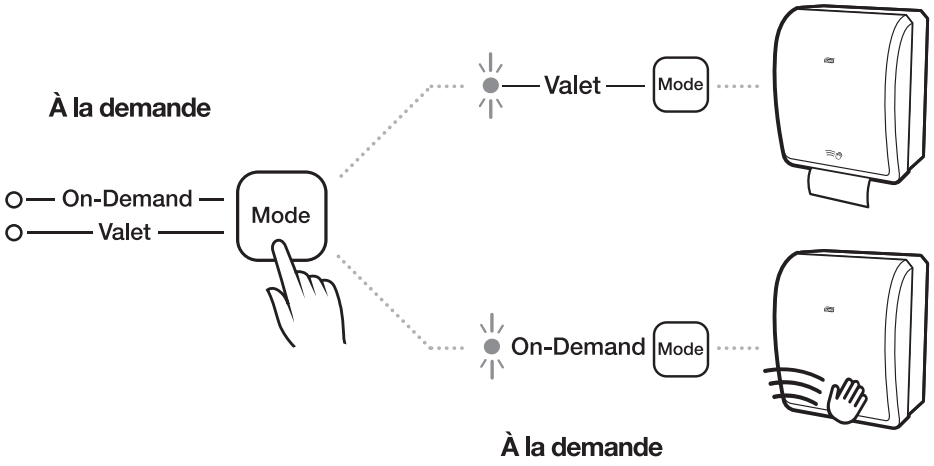

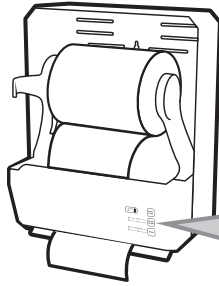

Sheet Length
Longueur des feuilles

Sheet Length



Short
Court

Sheet Length

=

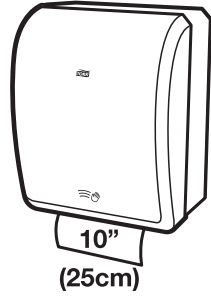

10"

(25cm)



Long
Longue

Sheet Length

=

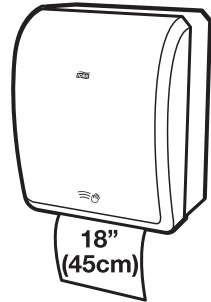

18"

(45cm)

Product Markings / Marques de Produits / Marcas de Producto:

One of the following labels will be found on the **Tork® Electronic Hand Towel Roll Dispenser**:

Une des étiquettes suivantes sera trouvée sur le Distributeur électronique de serviettes à mains en rouleau **Tork®**:

Una de las siguientes etiquetas se encuentra en el Dispensador electrónico de toallas de mano en rollo **Tork®**:

Serial No:
Model: 771820 , Tork Electronic Hand Towel Roll Dispenser, White
Alkaline Battery: 6.0V DC 4x LR20/Type D 1.5V



Manufactured by:
Essity Hygiene and Health AB
SE-405 03 Göteborg, Sweden
Address: Mölndals Bro 2, Mölndal
Distributed by:
Essity Professional
Hygiene North America LLC
2929 Arch Street, Suite 2600
Philadelphia, Pennsylvania 19104
Made in USA

Conforms to:
UL STD 73
Certified to:
CSA STD C22.2 No. 68

5009116

Serial No:
Model: 771828, Tork Electronic Hand Towel Roll Dispenser, Black
Alkaline Battery: 6.0V DC 4x LR20/Type D 1.5V



Manufactured by:
Essity Hygiene and Health AB
SE-405 03 Göteborg, Sweden
Address: Mölndals Bro 2, Mölndal
Distributed by:
Essity Professional
Hygiene North America LLC
2929 Arch Street, Suite 2600
Philadelphia, Pennsylvania 19104
Made in USA

Conforms to:
UL STD 73
Certified to:
CSA STD C22.2 No. 68

5009116

Serial No:
Model: 771720 , Tork Electronic Hand Towel Roll Dispenser, White
Alkaline Battery: 6.0V DC 4x LR20/Type D 1.5V



Manufactured by:
Essity Hygiene and Health AB
SE-405 03 Göteborg, Sweden
Address: Mölndals Bro 2, Mölndal
Distributed by:
Essity Professional
Hygiene North America LLC
2929 Arch Street, Suite 2600
Philadelphia, Pennsylvania 19104
Made in USA

Conforms to:
UL STD 73
Certified to:
CSA STD C22.2 No. 68

5009116

Serial No:
Model: 771728 , Tork Electronic Hand Towel Roll Dispenser, Black
Alkaline Battery: 6.0V DC 4x LR20/Type D 1.5V



Manufactured by:
Essity Hygiene and Health AB
SE-405 03 Göteborg, Sweden
Address: Mölndals Bro 2, Mölndal
Distributed by:
Essity Professional
Hygiene North America LLC
2929 Arch Street, Suite 2600
Philadelphia, Pennsylvania 19104
Made in USA

Conforms to:
UL STD 73
Certified to:
CSA STD C22.2 No. 68

5009116

Specification:

Alkaline Battery

6.0V DC 4x LR20/Type D 1.5V

Spécifications:

Pile alcaline

6.0V DC 4x LR20/Type D 1.5V

Especificaciones:

Pila alcalina:

6.0V DC 4x LR20/Type D 1.5V

EN Warning

- To avoid a potential shock hazard to dispenser users, do not install dispenser directly above an electrical outlet or within six inches from any edge of an electrical outlet.
- Do not place dispenser in a position where users must reach over an electrical outlet to access the dispenser.
- It is the installers responsibility to ensure installation of unit complies with all applicable codes, standards, and regulatory requirements including building codes and electrical codes.

Disposal

- Damaged or malfunctioning product should be disposed of immediately to avoid potential of injury
- Products should be disposed of in accordance with applicable regulations

FR Avertissement

- Pour éviter tout risque de choc électrique aux utilisateurs, n'installez pas le distributeur directement au-dessus d'une prise électrique ou à moins de 15,24 cm (6 pouces) du pourtour d'une prise électrique.
- Ne pas placer le distributeur à un endroit où les utilisateurs doivent passer les mains au-dessus d'une prise électrique pour y avoir accès.
- Il incombe aux installateurs de s'assurer que l'installation de l'unité est conforme à tous les codes, normes et exigences réglementaires applicables, y compris les codes du bâtiment et les codes de l'électricité

Élimination:

- Les produits endommagés ou défectueux doivent être immédiatement jetés afin d'éviter tout risque de blessure
- Les produits jetés doivent être éliminés conformément aux réglementations en vigueur

ES Advertencia

- Para evitar un posible riesgo de descarga eléctrica para los usuarios del dispensador, no lo instale directamente sobre un enchufe o a menos de 6 pulgadas (15 cm) de cualquier borde de un enchufe.
- No coloque el dispensador en una posición en la que los usuarios deban alcanzar un enchufe para acceder al dispensador.
- Es responsabilidad del instalador garantizar que la instalación de la unidad cumpla con todos los códigos, las normas y los requisitos normativos aplicables, incluidos los códigos de construcción y los códigos eléctricos.

Eliminación:

- Los productos dañados o con mal funcionamiento deben desecharse inmediatamente para evitar posibles lesiones
- Los productos deben desecharse de acuerdo con las reglamentaciones aplicables



essity

Manufactured by Essity Hygiene and Health AB
SE-40503 Göteborg, Sweden
Visiting address: Mölndals Bro 2, Mölndal
www.essity.com, www.torkglobal.com
Patents/Brevets/Patentes: www.essity.com/patents

Distributed by
Essity Professional Hygiene North America LLC
Philadelphia, PA 19104
www.essity.com, www.torkusa.com
Made in USA