

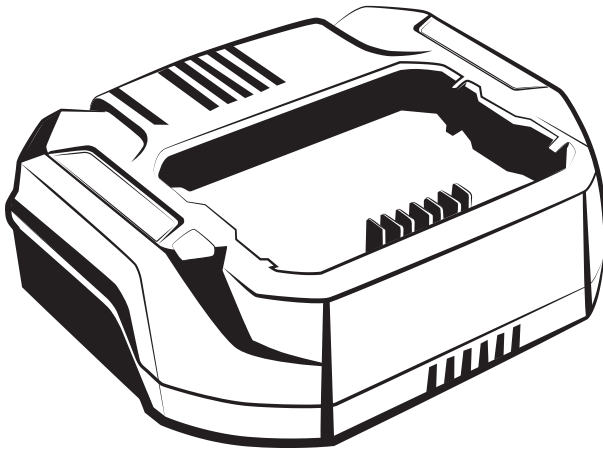

Motorized Truck & Cart Battery  
Charger Owner's Manual

Batería para camiones y carritos motorizados  
Manual del propietario del cargador

Batterie de chariot motorisé  
Guide d'utilisation du chargeur



2173520 / 2173896



<b>1</b>	<b>General safety warnings</b> .....	<b>2</b>	<b>6.2</b>	<b>Examine the charger</b> .....	<b>4</b>
<b>2</b>	<b>Special rules for charger</b> .....	<b>2</b>	<b>7</b>	<b>Maintenance</b> .....	<b>4</b>
<b>3</b>	<b>Proposition 65</b> .....	<b>3</b>	<b>7.1</b>	<b>Clean the charger</b> .....	<b>4</b>
<b>4</b>	<b>Symbols on the machine</b> .....	<b>3</b>	<b>7.2</b>	<b>Store the machine</b> .....	<b>4</b>
<b>5</b>	<b>Risk levels</b> .....	<b>3</b>	<b>8</b>	<b>Troubleshooting</b> .....	<b>4</b>
<b>6</b>	<b>Operation</b> .....	<b>3</b>	<b>9</b>	<b>Technical data</b> .....	<b>4</b>
<b>6.1</b>	<b>Charge procedure</b> .....	<b>3</b>	<b>10</b>	<b>Limited warranty</b> .....	<b>5</b>

## 1 GENERAL SAFETY WARNINGS

### ▲ WARNING

TO REDUCE RISK OF FIRE OR ELECTRICAL SHOCK, CAREFULLY OBEY THESE INSTRUCTIONS.

- Do not cover the ventilation slots on the top of the charger. Do not set the charger on a soft surface i.e. blanket, pillow. Keep the ventilation slots of the charger clear.
- Confirm the voltage availability at each country location before using the charger.
- If the shape of the plug does not fit the power outlet, use an attachment plug adaptor of the proper configuration for the power outlet.
- DO NOT allow liquid inside the charger.
- DO NOT try to use the charger for any other purpose than what is presented in this manual.
- Unplug the charger and remove the battery pack before cleaning.
- Do not try to connect two chargers together.
- Do not use the charger in the circumstances that the output polarity does not match the load polarity.
- For indoor use only.
- Do not place the battery pack in the sun or in a warm environment. Keep at normal room temperature between 6 °C (43°F) and 40 °C (104°F).
- Do not allow small metal items or material such as steel wool, aluminum foil, or other foreign particles into the charger cavity.
- Do not attempt to recharge non-rechargeable batteries with the charger.
- SAVE THESE INSTRUCTIONS – This manual contains important safety and operating instructions for battery charger Model 2173520 / 2173896.
- Before using battery charger, read all instructions and cautionary markings on battery charger, battery, and product using battery.
- CAUTION – To reduce risk of injury, use only 2173664 or Rubbermaid 60V series approved replacement batteries. Other types of batteries may burst causing personal injury and damage.
- CAUTION – This appliance is not intended for use by children or anyone under the age of 18, and by persons 18+ with reduced physical, sensory or mental capabilities or lack of experience and knowledge unless they have been given supervision or instruction concerning use of the appliance by a person responsible for their safety.
- If the cord set is damaged, it must be replaced by a special cord set available from the manufacturer or its service agent.

### ▲ WARNING

To avoid risk of fire, electrical shock, or electrocution:

- Do not use a damp cloth or detergent on the battery or battery charger.
- Keep battery away from water and water sources.
- Always remove the battery pack before cleaning, inspecting, or performing any maintenance on the tool.

## 2 SPECIAL RULES FOR CHARGER

This device complies with Part 15 of the FCC Rules.

Operation is subject to the following two conditions:

- Appliance shall not emit harmful radiation or present a toxic or similar hazard due to their operation in normal use.
- This device must accept any interference received, including interference that may cause undesired operation.

### ▲ CAUTION

Changes or modifications not expressly approved by the party responsible for compliance could void the user's authority to operate the equipment.

### i NOTE

This equipment has been tested and found to comply with the limits for a Class A digital device, pursuant to Part 15 of the FCC Rules.

These limits are designed to provide reasonable protection against harmful interference in a residential installation. This equipment generates, uses and can radiate radio frequency energy, and if not installed and used in accordance with the instructions, may cause harmful interference to radio or television reception. The reception can be determined by turning the equipment off and on. The user is encouraged to try to correct the interference by one or more of the following measures:

- Reorient or relocate the receiving antenna.
- Increase the separation between the equipment and the receiver.
- Connect the equipment into an outlet on a circuit different from that to which the receiver is connected.
- Consult the dealer or an experienced radio/TV technician for help.

### 3 PROPOSITION 65

#### ▲ WARNING





This product contains a chemical known to the state of California to cause cancer, birth defects or other reproductive harm. Some dust created by power sanding, sawing, grinding, drilling, and other construction activities contains chemicals known to cause cancer, birth defects or other reproductive harm. Some examples of these chemicals are:

- Lead from lead-based paints;
- Crystalline silica from bricks and cement and other masonry products;
- Arsenic and chromium from chemically treated lumber.

Your risk of exposure to these chemicals varies depending on how often you do this type of work. To reduce your exposure to these chemicals, work in a well-ventilated area, and work with approved safety equipment, such as dust masks that are specially designed to filter out microscopic particles.

### 4 SYMBOLS ON THE MACHINE



You may find the below symbols on the machine. Please study them and learn their definitions. Correct interpretation of these symbols allow you to operate the tool safely.

Symbol	Explanation
	Class II
	For indoor use only
	Before charging, read the instructions
	Fuse

### 5 RISK LEVELS

The following signal words and meanings are intended to explain the levels of risk associated with this product.

SYMBOL	SIGNAL	MEANING
	DANGER	Indicates an imminently hazardous situation, which, if not avoided, will result in death or serious injury.

SYMBOL	SIGNAL	MEANING
	WARNING	Indicates a potentially hazardous situation, which, if not avoided, could result in death or serious injury.
	CAUTION	Indicates a potentially hazardous situation, which, if not avoided, may result in minor or moderate injury.
	CAUTION	(Without Safety Alert Symbol) Indicates a situation that may result in property damage.

### 6 OPERATION

#### 6.1 CHARGE PROCEDURE



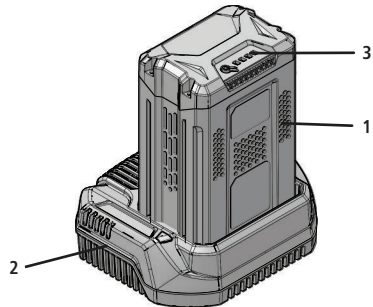

##### i NOTE

Before use charge the battery pack fully to make sure that the battery pack can get the maximum run time. This battery pack does not have a memory. You can charge it all the time.

1. Connect the plug of charger (2) to an AC power outlet.
2. Put the battery pack (1) into the charger (2).



This is a diagnostic charger. The Charger LED Light (3) illuminates in a specified order to show the current battery status. They are as follows:

CHARGING PROCEDURE (LED INDICATOR)	
BATTERY IS CHARGING	 GREEN BLINKING
FULLY CHARGED	 GREEN
BATTERY IS TOO WARM (REMOVE FOR APPROX. 30 MINUTES TO ALLOW TO COOL)	 RED
DEFECTIVE BATTERY (REMOVE AND REPLACE WITH A NEW BATTERY)	 RED BLINKING

- Put the battery pack into the charger.
  - If the status LED blinks RED, remove the battery pack from the charger for 1 minute.
- Put the battery pack into the charger again.
  - If the status LED blinks GREEN, the battery pack is good.
  - If the status LED stays blinking RED, remove the battery pack and disconnect the charger.
- Wait for 1 minute and put the battery pack into the charger again.
  - If the status LED blinks GREEN, the battery pack is good.
  - If the status LED stays blinking RED, the battery pack is defective and it is necessary to replace the battery pack.

## 6.2 EXAMINE THE CHARGER

If the battery pack does not charge correctly:

- Examine the current of the power outlet with different machines. Make sure that the outlet works.
- Examine the charger contacts to ensure they are not short-circuited.
- If the charger is not under usual room temperature, move the charger and battery pack to a location where the temperature is between 6° C to 40° C (42.8° F to 104° F) .

### ▲ WARNING

If you attempt to charge the battery pack in a warm or hot environment, and the charger LED light is red, remove the battery pack and let the battery cool for approximately 30 minutes.

## 7 MAINTENANCE

### 7.1 CLEAN THE CHARGER

#### i NOTE

Keep the air vent free of blockage, saw dust, and wood dust. Do not spray, wash, or submerge in water.

- Clear the unwanted material out of the air vent with a vacuum.
- Clean housing and the plastic components with a soft, dry cloth.

#### i IMPORTANT

Do not use strong solvents or detergents on the plastic housing or components.

## 7.2 STORE THE MACHINE

- Remove the battery pack before you store the charger or disconnect the charger.

## 8 TROUBLESHOOTING

PROBLEM	POSSIBLE CAUSE	SOLUTION
Charger doesn't work. Charger shows defective mode. (LED flashes Red)	Battery pack or charger is defective or there is a bad connection between the battery pack and charger.	Try to remove and reinsert the battery pack in the charger.
		Try charging a different battery pack.
		Unplug the charger and wait until the red LED goes out, then reconnect the plug to the power supply.
Charger doesn't work. Charger shows evaluation mode (LED indicates Red solid ON).	Battery pack is either too hot, or too cold.	Allow the battery pack to reach normal temperature. Charging will begin when the battery pack returns to 3°C-47°C (37°F-117°F).

## 9 TECHNICAL DATA

Model	2173520 / 2173896
Voltage	60 V
Input	120V AC 50/60Hz, 2.5A Max
Output	60V DC 3.0A

### Battery Pack

Model	2173664
Battery pack capacity	4.0 AH
	216 WH
Cell number	15
Battery manufacturer rating = 60V maximum and 54V nominal. Actual voltage varies with load.	

## 10 Rubbermaid Commercial Products 2-Year Limited Warranty for Motorized Products and Motorized Product Accessories

Rubbermaid Commercial Products LLC warrants that for a period of two years from the date of purchase by the original end-user purchaser, the items listed below will be free from defects in material and workmanship. Rubbermaid Commercial Products LLC, at its option, will replace, free of charge with postage costs paid for (excluding any costs associated with packaging the defective item back to the manufacturer), the item or any component of the item found to be defective during the warranty period. Keep the original sales receipt, invoice or other proof of purchase. Proof of purchase is required to obtain warranty replacement. This limited warranty is valid only for units which have been maintained in accordance with the instructions in the owners' manual supplied with the newly purchased product.

ITEM	DESCRIPTION
2173520	MOTORIZED KIT CHARGER NORTH AMERICA
2173664	MOTORIZED KIT UNIVERSAL BATTERY
2173556	HK CART MOTORIZED KIT FOR 6189 / 6190
2173519	MOTORIZED ROTO TILT TRUCK 0.5 CU YD
2173661	PLATFORM TRUCK LARGE 30X60 MOTORIZED KIT
2173662	MOTORIZED ROTO TILT TRUCK 1.0 CU YD
2173663	PLATFORM TRUCK MED 24X48 MOTORIZED KIT

### How long does the coverage last?

The limited warranty lasts two years from the date of initial purchase. Proof of purchase is required to obtain warranty replacement.

### What will Rubbermaid Commercial Products do?

For a period of two years from the date of purchase, if an item in the table set forth above proves defective in material and workmanship during normal use by the purchaser of this product, Rubbermaid Commercial Products will replace the item or any component of the item found to be defective during the warranty period with a new or remanufactured replacement part at no cost to the purchaser. If the item is no longer available, then replacement will be made with a similar item of equal or greater value. This is your exclusive warranty.

### What does this warranty not cover?

The warranty applies only to the original end-user purchaser/owner from the date of initial purchase and is not transferrable (excepted where prohibited by local law, which may include the Province of Quebec). Do NOT attempt to repair or modify the items to remedy any damage or defect covered by this limited warranty. Rubbermaid Commercial Products LLC reserves all rights to decline coverage if the defect or damage was caused by unauthorized attempts to repair or modify the item. All failures or defects must be reported within the warranty period. Any use of the product for purposes other than its intended use will void this limited warranty. Damage caused as a result of use above capacity limits of the product are not covered by this limited warranty. This limited warranty does not cover

normal wear or damage resulting negligent use or misuse, disassembly, repair, or modification, or from storing the unit outside of recommended shady, cool and dry environments. Rubbermaid Commercial Products LLC expressly excludes from this limited warranty and denies liability for defects or damage caused by repair or modification.

### How do you get warranty support?

RCP will issue a replacement of the item or any component of the item found to be defective when the consumer provides a proof of purchase (either a bill of sale, receipted invoice, or other proof that the product is within the warranty period), along with a full description of the defect, to [www.rubbermaidcommercial.com/contact-us/](http://www.rubbermaidcommercial.com/contact-us/) or Toll Free (800) 347-9800 Monday – Friday, 8:00 a.m. – 5:00 p.m. Eastern. RCP reserves the right to request photographic proof of product defect, and request that the defective product in question be shipped to RCP (postage provided by RCP) to inspect the product or to aid in quality control efforts.

THIS LIMITED WARRANTY IS EXCLUSIVE AND IN LIEU OF ANY OTHER WARRANTY, WRITTEN OR ORAL, INCLUDING BUT NOT LIMITED TO ANY EXPRESS WARRANTY OF MERCHANTABILITY OR FITNESS FOR A PARTICULAR PURPOSE. THE DURATION OF ANY IMPLIED WARRANTIES, INCLUDING ANY IMPLIED WARRANTY OF MERCHANTABILITY OR FITNESS FOR A PARTICULAR PURPOSE, IS EXPRESSLY LIMITED TO THIS LIMITED WARRANTY PERIOD.

THE PURCHASER'S EXCLUSIVE REMEDY FOR BREACH OF THIS LIMITED WARRANTY OR OF ANY IMPLIED WARRANTY OR OF ANY OTHER OBLIGATION ARISING BY OPERATION OF LAW OR OTHERWISE SHALL BE LIMITED AS SPECIFIED HEREIN TO REPLACEMENT OF THE PRODUCT. IN ANY EVENT, RESPONSIBILITY FOR SPECIAL, INCIDENTAL AND CONSEQUENTIAL DAMAGES IS EXPRESSLY EXCLUDED.

RUBBERMAID COMMERCIAL PRODUCTS SHALL NOT BE LIABLE FOR ANY CONSEQUENTIAL OR INCIDENTAL DAMAGES WHATSOEVER.

Legal rights vary from state to state, and some states do not allow limitations on how long an implied warranty lasts or the exclusion or limitation of incidental or consequential damages; therefore, the above limitations or exclusions may not apply to you if precluded by local law.

This limited warranty gives you specific legal rights, and you may have other rights that vary from state to state or province. If you believe your product carries a warranty not described above, call our Consumer Care Department at (800) 347-9800 for additional information or contact us at [www.rubbermaidcommercial.com/contactus](http://www.rubbermaidcommercial.com/contactus)

### HELPLINE:

Warranty support is available by calling our toll-free helpline, at 1-800-347-9800.

### USA and Canada

Rubbermaid Commercial Products LLC  
4110 Premier Drive  
High Point, NC 27265  
[www.rubbermaidcommercial.com](http://www.rubbermaidcommercial.com)

<b>1</b>	<b>Advertencias de seguridad generales ....</b>	<b>7</b>	<b>6.2</b>	<b>Inspección del cargador .....</b>	<b>9</b>
<b>2</b>	<b>Reglas especiales para el cargador ....</b>	<b>7</b>	<b>7</b>	<b>Mantenimiento .....</b>	<b>9</b>
<b>3</b>	<b>Proposición 65 .....</b>	<b>8</b>	<b>7.1</b>	<b>Limpeza del cargador.....</b>	<b>9</b>
<b>4</b>	<b>Símbolos en la máquina .....</b>	<b>8</b>	<b>7.2</b>	<b>Almacenamiento del producto .....</b>	<b>9</b>
<b>5</b>	<b>Niveles de riesgo .....</b>	<b>8</b>	<b>8</b>	<b>Solución de problemas.....</b>	<b>9</b>
<b>6</b>	<b>Operación .....</b>	<b>8</b>	<b>9</b>	<b>Datos técnicos .....</b>	<b>9</b>
<b>6.1</b>	<b>Procedimiento de carga .....</b>	<b>8</b>	<b>10</b>	<b>Garantía limitada.....</b>	<b>10</b>



## 1 ADVERTENCIAS DE SEGURIDAD GENERALES

### ▲ ADVERTENCIA

PARA REDUCIR EL RIESGO DE INCENDIO O DESCARGA ELÉCTRICA, SIGA ATENTAMENTE ESTAS INSTRUCCIONES.

- No cubra las ranuras de ventilación de la parte superior del cargador. No coloque el cargador en una superficie blanda, es decir, frazada o almohada. Mantenga despejadas las ranuras de ventilación del cargador.
- Verifique la disponibilidad de tensión en cada lugar del país antes de utilizar el cargador.
- Si la forma del enchufe no coincide con el tomacorriente, utilice un adaptador de conexión que tenga una configuración adecuada para el tomacorriente.
- EVITE que ingrese líquido en el cargador.
- NO intente utilizar el cargador para otro fin que no sea el que se indica en el presente manual.
- Desenchufe el cargador y extraiga la batería antes de hacer la limpieza.
- No intente conectar dos cargadores juntos.
- No utilice el cargador en circunstancias donde la polaridad de salida no coincida con la polaridad de la carga.
- Solo para uso en interiores.
- No coloque la batería al sol ni en un área de alta temperatura. Manténgala a una temperatura ambiente normal entre 6 °C (43 °F) y 40 °C (104 °F).
- No permita que ingresen en la cavidad del cargador elementos o materiales metálicos pequeños, como lana de acero, lámina de aluminio u otras partículas extrañas.
- No intente recargar baterías no recargables con el cargador.
- CONSERVE ESTAS INSTRUCCIONES: el presente manual contiene instrucciones de seguridad y operativas para el cargador de baterías Modelo 2173520/2173896.
- Antes de utilizar el cargador de baterías, lea todas las instrucciones y marcas de precaución del cargador de baterías, la batería y el producto que la utiliza.
- PRECAUCIÓN: para reducir el riesgo de lesión, utilice solo baterías de reemplazo aprobadas de la serie 2173664 o Rubbermaid de 60 V. Otros tipos de baterías podrían explotar y provocar lesiones personales y daños.
- PRECAUCIÓN: este electrodoméstico no debe ser utilizado por niños, menores de 18 años ni por personas mayores de 18 años con capacidades físicas, sensoriales o mentales reducidas o falta de experiencia y conocimiento, a menos que hayan sido supervisadas o recibido instrucciones con respecto al uso del electrodoméstico por parte de una persona responsable de su seguridad.
- Si el juego de cables se daña, se debe reemplazar por un juego de cables especial del fabricante o su agente de servicio.

### ▲ ADVERTENCIA

Para evitar el riesgo de incendio, descarga eléctrica o electrocución:

- No utilice un paño húmedo ni detergente en la batería o el cargador.
- Mantenga la batería lejos del agua y las fuentes de agua.
- Siempre extraiga la batería antes de limpiar, inspeccionar o hacer el mantenimiento de la herramienta.

## 2 REGLAS ESPECIALES PARA EL CARGADOR

Este dispositivo cumple con la Parte 15 de las Reglas de la FCC. La operación depende de las dos condiciones siguientes:

- El electrodoméstico no debe emitir radiación perjudicial ni representar un peligro tóxico o similar debido a su operación durante uso normal.
- Este dispositivo debe aceptar toda interferencia recibida, incluida la interferencia que pueda provocar una operación no deseada.

### ▲ PRECAUCIÓN

Los cambios o modificaciones que no estén expresamente aprobados por la parte responsable del cumplimiento pueden anular la capacidad del usuario para operar el equipo.

### ¡ NOTA

Este equipo se ha probado y se confirmó que cumple con los límites de un dispositivo digital Clase A, de acuerdo con la Parte 15 de las Reglas de la FCC.

Estos límites se establecen para brindar una protección razonable contra una interferencia perjudicial en una instalación residencial. Este equipo genera, utiliza y puede emitir energía de radiofrecuencia y, si no se instala y se utiliza siguiendo las instrucciones, puede provocar una interferencia perjudicial para la recepción de radio o televisión. La recepción se puede determinar encendiendo y apagando el equipo. Se recomienda que el usuario intente corregir la interferencia utilizando una o más de las siguientes medidas:

- Reoriente o reubique la antena receptora.
- Aumente la separación entre el equipo y el receptor.
- Conecte el equipo a tomacorriente de un circuito distinto al que está conectado el receptor.
- Pídale ayuda al distribuidor o a un técnico de radio/TV.

### 3 PROPOSICIÓN 65

#### ▲ ADVERTENCIA





El estado de California sabe que este producto contiene un producto químico que provoca cáncer, malformaciones congénitas u otros daños reproductivos. Es sabido que parte del polvo provocado por el uso de lijadoras, aserradoras, esmeriladoras y barrenadoras eléctricas, así como otras actividades de construcción, contiene productos químicos que provocan cáncer, malformaciones congénitas u otros daños reproductivos. Los siguientes son algunos ejemplos de estos productos químicos:

- Plomo de pinturas a base de plomo;
- Sílice cristalina de ladrillos, cemento y otros productos de mampostería;
- Arsénico y cromo de madera tratada químicamente.

Su riesgo de exposición a estos productos químicos varía dependiendo de la frecuencia con la que realiza este tipo de trabajo. Para reducir su exposición a estos productos químicos, trabaje en un área con buena ventilación y utilizando equipo de seguridad aprobado, como máscaras antipolvo, que tienen un diseño especial para filtrar partículas microscópicas.

### 4 SÍMBOLOS EN LA MÁQUINA



Es posible que encuentre los siguientes símbolos en la máquina. Estúdielos y aprenda las definiciones. La correcta interpretación de estos símbolos le permitirá operar la herramienta de manera segura.

Símbolo	Explicación
	Clase II
	Solo para uso en interiores
	Antes de realizar la carga, lea las instrucciones
	Fusible

### 5 NIVELES DE RIESGO

Las siguientes palabras de advertencia y los significados tienen el objetivo de explicar los niveles de riesgo relacionados con este producto.

SÍMBOLO	SEÑAL	SIGNIFICADO
	PELIGRO	Indica una situación con peligro inminente que, si no se evita, provocará la muerte o lesiones graves.

SÍMBOLO	SEÑAL	SIGNIFICADO
	ADVERTENCIA	Indica una situación con un posible peligro que, si no se evita, puede provocar la muerte o lesiones graves.
	PRECAUCIÓN	Indica una situación con un posible peligro que, si no se evita, puede provocar lesiones leves o moderadas.
	PRECAUCIÓN	(Sin símbolo de alerta de seguridad) Indica una situación que puede provocar daños a la propiedad.

### 6 OPERACIÓN

#### 6.1 PROCEDIMIENTO DE CARGA



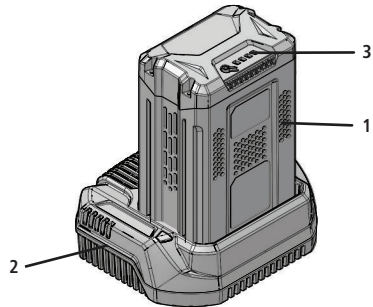

##### ¡ NOTA

Antes de utilizar el equipo, cargue la batería por completo para asegurarse de obtener el tiempo de uso máximo. Esta batería no tiene memoria. Puede cargarla en todo momento.

1. Conecte el enchufe del cargador (2) a un tomacorriente de CA.
2. Coloque la batería (1) en el cargador (2)



Este cargador es de diagnóstico. La luz LED del cargador (3) se ilumina siguiendo un orden específico para mostrar el estado de la batería en ese momento. Estos son los siguientes:

PROCEDIMIENTO DE CARGA (INDICADOR LED)	
LA BATERÍA SE ESTÁ CARGANDO	 VERDE PARPADEANDO
CARGA COMPLETA	 VERDE
LA BATERÍA ESTÁ DEMASIADO CALIENTE (EXTRÁIGALA DURANTE 30 MINUTOS APROXIMADAMENTE PARA DEJARLA ENFRIAR)	 ROJO
BATERÍA DEFECTUOSA (EXTRÁIGALA Y REEMPLÁCELA POR UNA BATERÍA NUEVA)	 ROJO PARPADEANDO

- Coloque la batería en el cargador.
  - Si el LED de estado parpadea en ROJO, extraiga la batería del cargador durante 1 minuto.
- Coloque la batería en el cargador nuevamente.
  - Si el LED de estado parpadea en VERDE, la batería funciona correctamente.
  - Si el LED de estado continúa parpadeando en ROJO, extraiga la batería y desconecte el cargador.
- Espere 1 minuto y coloque la batería en el cargador nuevamente.
  - Si el LED de estado parpadea en VERDE, la batería funciona correctamente.
  - Si el LED de estado continúa parpadeando en VERDE, la batería es defectuosa y es necesario reemplazarla.

## 6.2 INSPECCIÓN DEL CARGADOR

Si la batería no se carga correctamente:

- Verifique la corriente del tomacorriente utilizando distintos equipos. Asegúrese de que funcione el tomacorriente.
- Inspeccione los contactos del cargador para asegurarse de que no estén en cortocircuito.
- Si el cargador no se encuentra en una temperatura ambiente habitual, lleve el cargador y la batería a un lugar donde la temperatura se encuentre entre los 6 °C y 40 °C (42.8 F a 104 °F).

### ⚠ ADVERTENCIA

Si intenta cargar la batería en un entorno cálido o de alta temperatura y la luz LED del cargador está en rojo, extraiga la batería y déjela enfriar durante 30 minutos aproximadamente.

## 7 MANTENIMIENTO

### 7.1 LIMPIEZA DEL CARGADOR

#### ⓘ NOTA

Mantenga el orificio de ventilación despejado y sin aserrín ni polvo de madera. No rocíe ni lave el producto con agua ni lo sumerja en agua.

- Use una aspiradora para retirar el material no deseado del orificio de ventilación.
- Limpie el bastidor y los componentes plásticos con un paño suave y seco.

#### ⓘ IMPORTANTE

No utilice solventes ni detergentes abrasivos en el bastidor de plástico ni en los componentes.

## 7.2 ALMACENAMIENTO DEL PRODUCTO

- Extraiga la batería antes de guardar o desconectar el cargador.

## 8 SOLUCIÓN DE PROBLEMAS

PROBLEMA	CAUSA POSIBLE	SOLUCIÓN
El cargador no funciona. El cargador se muestra en modo defectuoso. (El LED parpadea en rojo)	La batería o el cargador son defectuosos o existe una mala conexión entre estos.	Intente extraer y volver a colocar la batería en el cargador.
		Intente cargar otra batería.
		Desenchufe el cargador y espere hasta que el LED rojo se apague, luego vuelva a conectar el enchufe en la fuente de alimentación.
El cargador no funciona. El cargador muestra el modo de evaluación (el LED muestra el Rojo sólido encendido).	La batería está demasiado caliente o demasiado fría.	Permita que la batería alcance una temperatura normal. La carga comenzará cuando la batería vuelva de 3 °C a 47 °C (37 °F a 117 °F).

## 9 DATOS TÉCNICOS

Modelo	2173520 / 2173896
Tensión	60 V
Entrada	120 V CA 50/60 Hz, 2.5 A como máximo
Salida	60 V CC, 3.0 A

### Batería

Modelo	2173664
Capacidad de la batería	4.0 AH
	216 WH
Cantidad de celdas	15
Clasificación según fabricante de la batería: 60 V como máximo y 54 V nominal. La tensión real varía con la carga.	

## 10 Garantía limitada de 2 años de Rubbermaid Commercial Products para productos motorizados y sus accesorios

Rubbermaid Commercial Products LLC garantiza que, durante un periodo de dos años a partir de la fecha de compra por parte del comprador y consumidor final original, los artículos que se enumeran a continuación no contienen defectos de materiales ni de calidad. Rubbermaid Commercial Products LLC, según su criterio, reemplazará, sin cargo y con el pago de franqueos (sin incluir los costos relacionados con el embalaje del artículo defectuoso para enviar al fabricante), el artículo o alguno de sus componentes que se haya encontrado defectuoso durante el periodo de garantía. Conserve el recibo de venta original, la factura u otra prueba de compra. La prueba de compra es un requisito para obtener el reemplazo de garantía. La presente garantía limitada es válida solo para unidades que hayan recibido mantenimiento siguiendo las instrucciones del manual del propietario provisto con el producto adquirido recientemente.

### DESCRIPCIÓN DE ARTÍCULOS

2173520	CARGADOR PARA CONJUNTO MOTORIZADO, NORTEAMÉRICA
2173664	BATERÍA UNIVERSAL PARA CONJUNTO MOTORIZADO
2173556	CONJUNTO MOTORIZADO DE CARRITO HK PARA 6189/6190
2173519	CARRO BASCULANTE MOTORIZADO Y CON ROTOMOLDEO, 0.5 YARDAS CÚBICAS (0.38 M3)
2173661	CONJUNTO MOTORIZADO GRANDE DE 30"x60" (76 cm x 152 cm) DE CAMIÓN CON PLATAFORMA
2173662	CARRO BASCULANTE MOTORIZADO Y CON ROTOMOLDEO, 1.0 YARDAS CÚBICAS (0.76 M3)
2173663	CONJUNTO MOTORIZADO MEDIANO DE 24"x48" (61 cm x 122 cm) DE CAMIÓN CON PLATAFORMA

### ¿Cuánto tiempo dura la cobertura?

La garantía limitada dura dos años a partir de la fecha de compra original. La prueba de compra es un requisito para obtener el reemplazo de garantía.

### ¿Qué hará Rubbermaid Commercial Products?

Durante un periodo de dos años a partir de la fecha de compra, si el comprador de este producto detecta que el material y la calidad de un artículo de la tabla anterior son defectuosos durante el uso normal, Rubbermaid Commercial Products reemplazará el artículo o todo componente del artículo que presente defectos durante el periodo de garantía por un pieza de reemplazo nueva o refabricada, sin cargo para el comprador. Si el artículo ya no se encuentra disponible, se lo reemplazará por un artículo similar de igual o mayor valor. Esta es su garantía exclusiva.

### ¿Qué no cubre esta garantía?

La garantía solo corresponde al comprador/propietario y consumidor final original a partir de la fecha de compra inicial y no es transferible (excepto cuando lo prohíba la ley local, que puede incluir a la provincia de Quebec). NO intente reparar ni modificar los artículos para solucionar cualquier daño o defecto que esté cubierto por la presente garantía limitada. Rubbermaid Commercial Products LLC se reserva todos los derechos de negar la cobertura si el defecto o daño fue provocado por intentos no autorizados de reparar o modificar el artículo. Todas las fallas o defectos deben informarse dentro del periodo de garantía. Todo uso del producto para fines distintos a los

previstos anulará la presente garantía limitada. La presente garantía limitada no cubre el daño provocado por el uso que no respete los límites de capacidad del producto. La presente garantía limitada no cubre el desgaste normal ni el daño provocado por el uso negligente o incorrecto, desmontaje, reparación o modificación, o por el almacenamiento de la unidad fuera de entornos con sombra, frescos y secos recomendados. Rubbermaid Commercial Products LLC excluye expresamente de la presente garantía limitada defectos o daños provocados por reparaciones o modificaciones y no se responsabiliza por ellos.

### ¿Cómo se obtiene la asistencia de la garantía?

RCP enviará un reemplazo del artículo o de todo componente del artículo que presente defectos cuando el consumidor proporcione una prueba de compra (ya sea un comprobante de venta, la factura recibida u otra prueba de que el producto se encuentra en el periodo de garantía), junto con una descripción completa del defecto, a [www.rubbermaidcommercial.com/contact-us/](http://www.rubbermaidcommercial.com/contact-us/) o llamando a la línea gratuita (800) 347-9800 de lunes a viernes, de 8:00 a.m. a 5:00 p.m., hora este. RCP se reserva el derecho de solicitar prueba fotográfica del defecto del producto y pedir que el producto defectuoso en cuestión se envíe a RCP (franqueo a cargo de RCP) para inspeccionar el producto o para ayudar con los esfuerzos de control de la calidad.

LA PRESENTE GARANTÍA LIMITADA ES EXCLUSIVA Y REEMPLAZA CUALQUIER OTRA GARANTÍA ESCRITA U ORAL, ENTRE ELLAS TODA GARANTÍA EXPRESA DE COMERCIALIZACIÓN O APTITUD PARA UN PROPÓSITO ESPECÍFICO. LA DURACIÓN DE CUALQUIER GARANTÍA IMPLÍCITA, ENTRE ELLAS TODA GARANTÍA IMPLÍCITA DE COMERCIALIZACIÓN O APTITUD PARA UN PROPÓSITO ESPECÍFICO SE LIMITA EXPRESAMENTE AL PERIODO DE LA PRESENTE GARANTÍA LIMITADA.

EL RECURSO EXCLUSIVO DEL COMPRADOR POR EL INCUMPLIMIENTO DE LA PRESENTE GARANTÍA LIMITADA O DE TODA GARANTÍA IMPLÍCITA O DE CUALQUIER OTRA OBLIGACIÓN QUE SURJA POR MANDATO DE LEY O DE OTRA MANERA SERÁ LIMITADA SEGÚN LO ESTABLECIDO EN LA PRESENTE PARA EL REEMPLAZO DEL PRODUCTO. EN TODOS LOS CASOS, SE EXCLUYE EXPRESAMENTE LA RESPONSABILIDAD POR DAÑOS ESPECIALES, IMPREVISTOS Y DERIVADOS.

RUBBERMAID COMMERCIAL PRODUCTS NO SE RESPONSABILIZA POR NINGÚN DAÑO IMPREVISTO O DERIVADO.

Los derechos legales varían de un estado a otro y algunos estados no permiten limitaciones sobre la duración de una garantía implícita o la exclusión o limitación de los daños imprevistos o derivados; por lo tanto, es posible que las limitaciones o exclusiones que se mencionan anteriormente no correspondan a su caso si las excluye la ley local.

La presente garantía limitada le concede derechos legales específicos y es posible que cuente con otros derechos que varían de un estado a otro estado o provincia. Si cree que su producto cuenta con una garantía que no se ha descrito anteriormente, llame a nuestro Departamento de atención al cliente al (800) 347-9800 para obtener información adicional o comuníquese con nosotros ingresando a [www.rubbermaidcommercial.com/contactus](http://www.rubbermaidcommercial.com/contactus)

### LÍNEA DE ATENCIÓN TELEFÓNICA:

La asistencia de la garantía está disponible llamando a nuestra línea de atención telefónica gratuita al 1-800-347-9800.

### EE. UU. y Canadá

Rubbermaid Commercial Products LLC  
4110 Premier Drive  
High Point, NC 27265  
[www.rubbermaidcommercial.com](http://www.rubbermaidcommercial.com)

<b>1</b>	<b>Mises en garde générales.....</b>	<b>12</b>	6.2	Examen du chargeur .....	14
<b>2</b>	<b>Règles particulières pour le chargeur... </b>	<b>12</b>	<b>7</b>	<b>Entretien .....</b>	<b>14</b>
<b>3</b>	<b>Proposition 65 .....</b>	<b>13</b>	7.1	Nettoyage du chargeur .....	14
<b>4</b>	<b>Symboles sur la machine .....</b>	<b>13</b>	7.2	Entreposage de la machine .....	14
<b>5</b>	<b>Niveaux de risque.....</b>	<b>13</b>	<b>8</b>	<b>Dépannage .....</b>	<b>14</b>
<b>6</b>	<b>Fonctionnement.....</b>	<b>13</b>	<b>9</b>	<b>Données techniques .....</b>	<b>14</b>
6.1	Procédure de charge .....	13	<b>10</b>	<b>Garantie limitée.....</b>	<b>15</b>

## 1 MISES EN GARDE GÉNÉRALES

### ▲ AVERTISSEMENT

POUR RÉDUIRE LE RISQUE D'INCENDIE OU DE DÉCHARGE ÉLECTRIQUE, AGIR PRUDEMMENT EN RESPECTANT CES INSTRUCTIONS.

- Ne pas couvrir les fentes d'aération sur le dessus du chargeur. Ne pas installer le chargeur sur une surface molle comme une couverture ou un coussin. Maintenir les fentes d'aération du chargeur dégagées.
- Vérifier la tension disponible sur place dans le pays avant d'utiliser le chargeur à cet endroit.
- Si la forme de la fiche n'est pas adaptée à la prise de courant, utiliser un adaptateur raccordé à la fiche qui présente la bonne configuration pour la prise de courant.
- NE PAS permettre l'entrée de liquide à l'intérieur du chargeur.
- NE PAS utiliser le chargeur pour tout autre usage que ceux présentés dans ce guide.
- Débrancher le chargeur et retirer le bloc-batterie avant le nettoyage.
- Ne pas relier deux chargeurs entre eux.
- Ne pas utiliser le chargeur si la polarité de sortie ne correspond pas à la polarité de charge.
- Utiliser à l'intérieur seulement.
- Ne pas placer le bloc-batterie au soleil ou dans un endroit chaud. Le conserver à température ambiante normale, entre 6 °C et 40 °C (entre 43 °F et 104 °F).
- Ne pas permettre l'entrée de petits objets ou de matériaux métalliques comme la laine d'acier, le papier d'aluminium ou d'autres particules étrangères dans la cavité du chargeur.
- Ne pas essayer de recharger des piles non rechargeables avec le chargeur.
- CONSERVER CES INSTRUCTIONS - Ce guide contient des instructions importantes en matière de sécurité et de fonctionnement pour les modèles 2173520/2173896 de chargeur de batterie.
- Avant d'utiliser le chargeur de batterie, lire toutes les instructions et les mises en garde sur le chargeur de batterie, la batterie et le produit alimenté par la batterie.
- MISE EN GARDE - Pour réduire le risque de blessures, utiliser uniquement les batteries 2173664 ou les batteries de remplacement de série 60 V de Rubbermaid approuvées. Les autres types de batteries sont susceptibles d'éclater et de causer des blessures et des dommages.
- MISE EN GARDE - Cet appareil n'est pas destiné à être utilisé par des enfants, des personnes âgées de moins de 18 ans ni des personnes de 18 ans ou plus aux capacités physiques, sensorielles ou mentales réduites ou qui n'ont pas l'expérience et les connaissances nécessaires, à moins de recevoir un encadrement ou des instructions sur l'utilisation de l'appareil par une personne responsable de leur sécurité.
- Si le cordon amovible est endommagé, le remplacer par un cordon amovible spécial pouvant être obtenu auprès du fabricant ou de son représentant technique.

### ▲ AVERTISSEMENT

Pour éviter le risque d'incendie, de décharge électrique et d'électrocution :

- Ne pas utiliser de chiffon humide ni de détergent sur la batterie ou le chargeur de batterie.
- Tenir la batterie loin de l'eau et des sources d'eau.
- Toujours retirer le bloc-batterie avant le nettoyage, l'inspection ou tout type d'entretien de l'outil.

## 2 RÈGLES PARTICULIÈRES POUR LE CHARGEUR

Ce dispositif est conforme à la partie 15 des règlements de la FCC. Son fonctionnement est soumis aux deux conditions suivantes :

- Il ne doit pas produire d'effets nuisibles de rayonnement ni présenter de risque de toxicité ou d'autres dangers semblables lors de son fonctionnement pour des usages normaux.
- Il doit accepter toute interférence reçue, même si celle-ci est susceptible de compromettre son fonctionnement.

### ▲ MISE EN GARDE

Les changements ou les modifications non expressément approuvés par la partie responsable de la conformité peuvent annuler l'autorisation de l'utilisateur à utiliser cet appareil.

### i REMARQUE

Cet appareil a été testé et déclaré conforme aux limites prévues pour les dispositifs numériques de classe B définies à la partie 15 des règlements de la FCC.

Ces limites sont conçues pour garantir une protection raisonnable contre le brouillage préjudiciable dans une installation résidentielle. Cet appareil produit, utilise et peut émettre une énergie radiofréquence et, s'il n'est pas installé et utilisé conformément aux instructions, peut causer un brouillage nuisible à la réception de la radio ou de la télévision. Son effet sur la réception peut être déterminé en éteignant puis en rallumant l'appareil. Pour corriger le brouillage, l'utilisateur peut entreprendre l'une ou plusieurs des démarches suivantes :

- Réorienter ou déplacer l'antenne de réception.
- Augmenter l'espacement entre l'appareil et le récepteur.
- Brancher l'appareil à une prise ou à un circuit autre que la prise ou le circuit du récepteur.
- Obtenir de l'aide auprès du revendeur ou d'un technicien de radio ou de télévision d'expérience.

### 3 PROPOSITION 65

#### ▲ AVERTISSEMENT

Ce produit contient une substance chimique reconnue par l'état de Californie comme causant le cancer, des malformations congénitales ou d'autres effets nuisibles sur la reproduction. La poussière créée par le ponçage mécanique, le sciage, le meulage, le perçage ou d'autres activités de construction contient des substances chimiques reconnues par l'état de Californie comme causant le cancer, des malformations congénitales ou d'autres effets nuisibles sur la reproduction. Ces substances chimiques comprennent, par exemple :

- le plomb dans la peinture au plomb;
- la silice cristalline que contiennent la brique, le ciment et d'autres matériaux de maçonnerie;
- l'arsenic et le chrome dans le bois traité avec des substances chimiques.

Votre risque d'exposition à ces substances chimiques varie en fonction de la fréquence à laquelle vous réalisez ce type de travail. Pour réduire votre exposition à ces substances chimiques, travaillez dans un espace bien aéré et en utilisant de l'équipement de protection homologué, comme un masque antipoussières spécialement conçu pour filtrer les particules microscopiques.

### 4 SYMBOLES SUR LA MACHINE

Les symboles ci-dessous peuvent se trouver sur la machine. Veuillez les étudier et apprendre leurs définitions. Bien interpréter ces symboles permet d'utiliser l'outil en toute sécurité.

Symbole	Explication
	Classe II
	Utiliser à l'intérieur seulement
	Lire les instructions avant de charger l'appareil
	Fusible

### 5 NIVEAUX DE RISQUE

Les mentions d'avertissement et les significations suivantes permettent d'expliquer les niveaux de risque associés au produit.

SYMBOLE	MENTION	SIGNIFICATION
	DANGER	indique une situation de danger imminent qui entraînera des blessures graves ou la mort si elle n'est pas évitée.

SYMBOLE	MENTION	SIGNIFICATION
	AVERTISSEMENT	indique une situation de danger potentiel qui peut entraîner des blessures graves ou la mort si elle n'est pas évitée.
	MISE EN GARDE	indique une situation de danger potentiel qui peut entraîner des blessures légères ou modérées si elle n'est pas évitée.
	MISE EN GARDE	(utilisé sans le symbole d'avertissement de sécurité) indique une situation de danger potentiel qui peut entraîner des dommages matériels.

### 6 FONCTIONNEMENT

#### 6.1 PROCÉDURE DE CHARGE

##### i REMARQUE

Avant de l'utiliser, charger complètement le bloc-batterie afin d'obtenir une durée de fonctionnement maximale. Le bloc-batterie n'a pas de mémoire. Vous pouvez le charger en tout temps.

1. Brancher la fiche du chargeur (2) à la prise de courant alternatif.
2. Insérer le bloc-batterie (1) dans le chargeur (2).

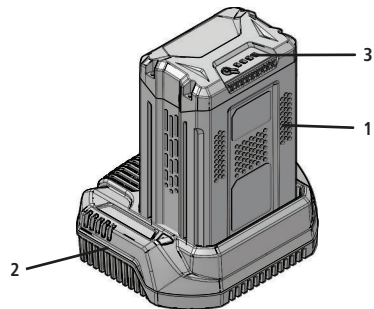

Ce chargeur est un appareil de diagnostic. Le voyant DEL du chargeur (3) s'allume selon un ordre précis pour indiquer l'état actuel de la batterie. Les voici :

PROCÉDURE DE CHARGE (VOYANT DEL)	
BATTERIE EN COURS DE CHARGEMENT	VERT CLIGNOTANT
PLEINE CHARGE	VERT
LA BATTERIE EST TROP CHAUDE (RETIRER ET LAISSER REFROIDIR PENDANT 30 MINUTES ENVIRON)	ROUGE
BATTERIE DÉFECTUEUSE (RETIRER ET REMPLACER PAR UNE NOUVELLE BATTERIE)	ROUGE CLIGNOTANT

- Insérer le bloc-batterie dans le chargeur.
  - Si le voyant DEL clignote en rouge, retirer le bloc-batterie du chargeur et attendre une minute.
- Réinsérer le bloc-batterie dans le chargeur.
  - Si le voyant DEL clignote en vert, le bloc-batterie peut être chargé.
  - Si le voyant DEL continue de clignoter en rouge, retirer le bloc-batterie et débrancher le chargeur.
- Attendre une minute, puis réinsérer le bloc-batterie dans le chargeur.
  - Si le voyant DEL clignote en vert, le bloc-batterie peut être chargé.
  - Si le voyant DEL continue de clignoter en rouge, le bloc-batterie est défectueux et doit être remplacé.

## 6.2 EXAMEN DU CHARGEUR

Si le bloc-batterie ne charge pas correctement :

- Examiner l'alimentation de la prise de courant en utilisant différentes machines. Vérifier que la prise de courant fonctionne.
- Examiner les contacts du chargeur pour vérifier qu'ils ne sont pas court-circuités.
- Si le chargeur n'est pas à température ambiante normale, le déplacer avec le bloc-batterie dans un endroit où la température se situe entre 6 °C et 40 °C (42,8 °F et 104 °F).

### ▲ AVERTISSEMENT

Si vous essayez de charger le bloc-batterie dans un environnement chaud et que le voyant DEL est rouge, retirez le bloc-batterie du chargeur et laissez-le refroidir pendant 30 minutes environ.

## 7 ENTRETIEN

### 7.1 NETTOYAGE DU CHARGEUR

#### i REMARQUE

Ne pas obstruer la fente d'aération et la maintenir exempte de sciure et de poussière de bois. Ne pas vaporiser, laver, ni immerger dans l'eau.

- Dégager la fente d'aération de toute matière indésirable à l'aide d'un aspirateur.
- Nettoyer le boîtier et les composants en plastique à l'aide d'un chiffon doux et sec.

#### i IMPORTANT

Ne pas utiliser de solvants ni de détergents puissants sur le boîtier et les composants en plastique.

## 7.2 ENTREPOSAGE DE LA MACHINE

- Retirer le bloc-batterie ou débrancher le chargeur avant de l'entreposer.

## 8 DÉPANNAGE

PROBLÈME	CAUSE POSSIBLE	SOLUTION
Le chargeur ne fonctionne pas. Le chargeur affiche le mode défectueux (voyant DEL rouge clignotant).	Le bloc-batterie ou le chargeur est défectueux, ou il y a un mauvais contact entre les deux.	Essayer de retirer et de réinsérer le bloc-batterie dans le chargeur.
		Essayer de charger un autre bloc-batterie.
		Débrancher le chargeur et attendre que le voyant DEL rouge s'éteigne, puis rebrancher la fiche dans la prise de courant.
Le chargeur ne fonctionne pas. Le chargeur affiche le mode d'évaluation (voyant DEL rouge continu).	Le bloc-batterie est trop chaud ou trop froid.	Attendre que le bloc-batterie retourne à une température normale. Le chargement commencera lorsque le bloc-batterie aura atteint la plage de températures entre 3 °C et 47 °C (37 °F et 117 °F).

## 9 DONNÉES TECHNIQUES

Modèle	2173520 / 2173896
Tension	60 V
Entrée	120 V c. a., de 50 à 60 Hz, maximum de 2,5 A
Sortie	60 V c. c., 3,0 A

### Bloc-batterie

Modèle	2173664
Capacité du bloc-batterie	4,0 Ah
	216 Wh
Nombre d'éléments	15
Capacité de la batterie selon le fabricant = tension maximale 60 V et tension nominale de 54 V La tension réelle varie selon la charge.	



## 10 Garantie limitée de deux ans pour les produits motorisés et leurs accessoires de Rubbermaid Commercial Products

Rubbermaid Commercial Products LLC offre une garantie contre vices de matériaux et de fabrication sur les articles énumérés ci-dessous pendant une période de deux ans à partir de la date d'achat initial par l'utilisateur final. Rubbermaid Commercial Products LLC remplacera à son gré, gratuitement et en assumant les frais de poste (à l'exception des coûts liés au conditionnement de l'article défectueux pour le retourner au fabricant), l'article ou tout composant de celui-ci qui s'avère défectueux pendant la période sous garantie. Conserver le reçu de vente ou la facture d'origine ou une autre preuve d'achat. Une preuve d'achat est requise pour obtenir un remplacement sous garantie. Cette garantie limitée n'est valide que pour les unités entretenues conformément aux instructions fournies dans le guide d'utilisation qui accompagne le produit à l'achat.

ARTICLE	DESCRIPTION
2173520	CHARGEUR POUR ENSEMBLE MOTORISÉ - AMÉRIQUE DU NORD
2173664	BATTERIE UNIVERSELLE POUR ENSEMBLE MOTORISÉ
2173556	ENSEMBLE MOTORISÉ POUR CHARIOTS DE MÉNAGE 6189/6190
2173519	ENSEMBLE MOTORISÉ POUR CHARIOT À BASCULE ROTOMOULÉ DE 0,5 VG <sup>3</sup>
2173661	ENSEMBLE MOTORISÉ POUR GRAND CHARIOT À PLATEFORME DE 30 X 60 PO
2173662	ENSEMBLE MOTORISÉ POUR CHARIOT À BASCULE ROTOMOULÉ DE 1,0 VG <sup>3</sup>
2173663	ENSEMBLE MOTORISÉ POUR CHARIOT À PLATEFORME MOYEN DE 24 X 48 PO

### Quelle est la période couverte par la garantie?

La garantie limitée couvre deux ans à partir de la date d'achat initial. Une preuve d'achat est requise pour obtenir un remplacement sous garantie.

### Que fera Rubbermaid Commercial Products?

Pendant une période de deux ans à partir de la date d'achat, si un article inscrit au tableau ci-dessus présente des vices de matériaux ou de fabrication au cours de son utilisation normale par l'acquéreur du produit, Rubbermaid Commercial Products remplacera gratuitement l'article ou tout composant de celui-ci qui s'avère défectueux pendant la période de garantie par une pièce de remplacement neuve ou remise à neuf. Si l'article n'est plus disponible, il sera remplacé par un article semblable de valeur égale ou supérieure. La présente est votre garantie exclusive.

### Qu'est-ce qui n'est pas couvert par la garantie?

La garantie s'applique uniquement à l'acquéreur initial et utilisateur final à partir de la date d'achat initial et n'est pas transférable (sauf si les lois locales l'interdisent, ce qui peut inclure la province de Québec). Ne PAS essayer de réparer ni de modifier les articles pour réparer des dommages ou des défauts couverts par cette garantie limitée. Rubbermaid Commercial Products LLC se réserve tous les droits de refuser la couverture si les défauts ou dommages ont été causés par des tentatives non autorisées de réparer ou de modifier l'article. Toutes les défaillances et les défauts doivent être signalés à l'intérieur de la période sous garantie. Toute utilisation du produit à des fins autres que l'utilisation prévue annulera cette garantie limitée. Les dommages causés par une utilisation qui dépasse les limites de capacité du produit ne sont

pas couverts par cette garantie limitée. Cette garantie limitée ne couvre pas l'usure normale ou les dommages causés par l'utilisation négligente ou la mauvaise utilisation du produit, son démontage, sa réparation ou sa modification, ou encore son entreposage dans des endroits qui ne sont pas à l'ombre, frais et secs comme nous le recommandons. Rubbermaid Commercial Products LLC exclut expressément de cette garantie limitée et rejette toute responsabilité pour des défauts ou des dommages causés par les réparations ou les modifications.

### Comment obtenir une assistance liée à la garantie?

RCP fournira un remplacement de l'article ou de tout composant de l'article qui s'est avéré défectueux lorsque le consommateur aura soumis une preuve d'achat (reçu de vente, facture ou autre preuve que le produit est à l'intérieur de la période de garantie) accompagnée d'une description complète de la défectuosité en ligne au [www.rubbermaidcommercial.com/contact-us/](http://www.rubbermaidcommercial.com/contact-us/) ou par téléphone au numéro sans frais 800 347-9800, du lundi au vendredi de 8 h à 17 h (heure de l'Est). RCP se réserve le droit de demander une preuve photographique de la défectuosité du produit et de demander que le produit défectueux lui soit expédié (RCP assumera les frais de poste) afin de l'inspecter ou de faciliter ses efforts de contrôle de la qualité.

CETTE GARANTIE LIMITÉE EST EXCLUSIVE ET REMPLACE TOUTE AUTRE GARANTIE DONNÉE PAR ÉCRIT OU VERBALEMENT, Y COMPRIS, MAIS SANS S'Y LIMITER, TOUTE GARANTIE EXPRESSE DE LA QUALITÉ MARCHANDE OU DE L'ADAPTATION À UN USAGE PARTICULIER. LA DURÉE DE TOUTE GARANTIE IMPLICITE, Y COMPRIS TOUTE GARANTIE IMPLICITE DE LA QUALITÉ MARCHANDE OU DE L'ADAPTATION À UN USAGE PARTICULIER, EST EXPRESSÉMENT LIMITÉE À LA PÉRIODE DE CETTE GARANTIE LIMITÉE.

LE RECOURS EXCLUSIF DE L'ACQUÉREUR EN CAS DE VIOLATION DE CETTE GARANTIE LIMITÉE, DE TOUTE GARANTIE IMPLICITE OU DE TOUTE AUTRE OBLIGATION LIÉE À L'APPLICATION DE LA LOI OU PAR AILLEURS EST LIMITÉ AU REMPLACEMENT DU PRODUIT COMME PRÉCISÉ DANS LA PRÉSENTE. DANS TOUS LES CAS, CELA EXCLUT EXPRESSÉMENT LA RESPONSABILITÉ LIÉE AUX DOMMAGES PARTICULIERS, ACCESSOIRES ET INDIRECTS.

RUBBERMAID COMMERCIAL PRODUCTS NE PEUT ÊTRE TENU RESPONSABLE DE TOUT DOMMAGE INDIRECT OU ACCESSOIRE, QUEL QU'IL SOIT.

Les droits reconnus par la loi varient d'un État à l'autre, et certains États n'autorisent pas la restriction de la période de garantie implicite ou encore l'exclusion ou la restriction des dommages indirects ou accessoires; par conséquent, les restrictions et exclusions indiquées ci-dessus ne sauraient s'appliquer à vous si les lois locales l'interdisent.

Cette garantie limitée vous accorde certains droits reconnus par la loi, et vous pourriez disposer d'autres droits qui varient d'un État ou d'une province à l'autre. Si vous croyez que votre produit est couvert par une garantie qui n'est pas décrite ci-dessus, obtenez de plus amples renseignements en communiquant avec notre service de soutien par téléphone au 800 347-9800 ou en ligne au [www.rubbermaidcommercial.com/contactus](http://www.rubbermaidcommercial.com/contactus)

### ASSISTANCE TÉLÉPHONIQUE :

Un service d'assistance téléphonique lié à la garantie vous est offert en composant le numéro sans frais 1 800 347-9800.

### États-Unis et Canada

Rubbermaid Commercial Products LLC  
4110 Premier Drive  
High Point, NC 27265  
[www.rubbermaidcommercial.com](http://www.rubbermaidcommercial.com)



©2022 Rubbermaid Commercial Products,  
Product of: Rubbermaid Commercial Products, LLC  
8900 Northpointe Executive Park Drive,  
Huntersville, NC 28078  
[www.rubbermaidcommercial.com](http://www.rubbermaidcommercial.com)  
Contact us: 1-888-347-9800

2173520 / 2173896